

双灯显示微型线性电池充电管理芯片

■ 产品概述

XT2055 是一款完善的单节锂电池恒流/恒压线性充电管理芯片。较薄的尺寸和较小的封装使它适用于便携式产品的应用，XT2055 也适用于 USB 的供电电路。得益于内部 MOSFET 结构，在应用上不需要外部电阻和阻塞二极管。在高能量运行和外围温度较高时，热反馈电路可以控制充电电流以降低芯片的温度。

充电电压被设定在 4.2V，充电电流可以通过外部电阻调节。在达到目标充电电压后，当充电电流降低到设定值的 1/10 时，XT2055 就会自动结束充电过程。当输入端（插头或 USB 提供电源）拔掉后，XT2055 自动进入低电流状态，电池漏电流将降到 2 μ A 以下。XT2055 还可被设置于停止工作状态，使电源供电电流降到 25 μ A。其余特性包括：充电电流监测，输入低电压闭锁，自动重新充电和充电已满及开始充电的标志。

■ 用途

- 手机，PDA，MP3
- 蓝牙应用

■ 典型应用电路

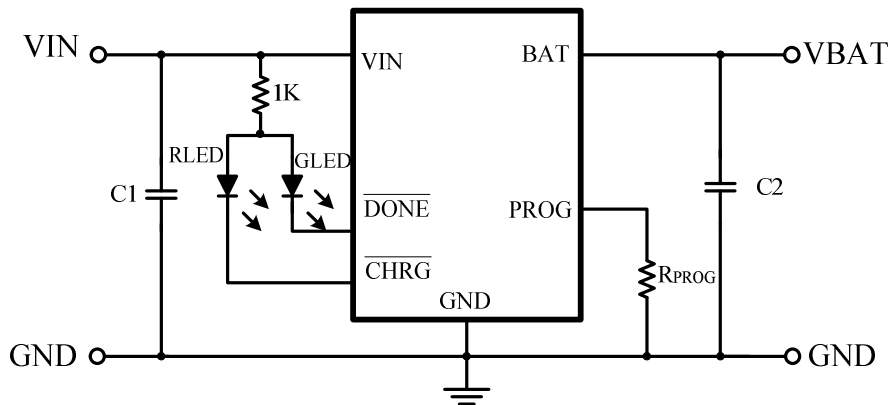

注：C1=4.7 μ F，C2=10 μ F，IBAT = (V_{PROG}/R_{PROG})*1000

■ 产品特点

- 可编程充电电流可达 500mA
- 不需要 MOSFET，传感电阻和阻塞二极管
- 小尺寸实现对锂电池的完全线性充电管理
- 恒流/恒压运行和温度调节使得电池管理效力最高，没有热度过高的危险
- 从 USB 接口管理单节锂电池
- 预设充电电压为 4.2V \pm 1%
- 充电电流监测
- 充电状态指示标志
- 1/10 充电电流终止
- 停止充电时提供 25 μ A 电流
- 2.9V 涓流充电阈值电压
- 软启动限制浪涌电流

■ 封装

- SOT-23-6L

■ 订购信息

XT2055 ①②③④⑤⑥⑦

标号	描述	标记	描述
①	类型	X	无涓流充电
		Y	有涓流充电
②③	调整器输出电压的第一部分	40	4.0
		41	4.1
		42	4.2
④	调整器输出电压的第二部分	A	00
		B	25
		C	50
		D	75
⑤	封装类型	M	SOT-23-6L
⑥	器件方向	R	正向
		L	反向
⑦	封装材料	G	无卤

■ 引脚配置

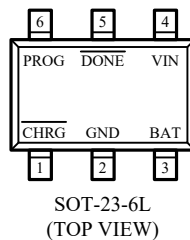

■ 引脚分配

引脚号	引脚名称
SOT-23-6L	
1	$\overline{\text{CHRG}}$
2	GND
3	BAT
4	VIN
5	$\overline{\text{DONE}}$
6	PROG

■ 引脚功能

CHRG (引脚 1): 漏极开路充电状态输出。当充电时，CHRG 端口被一个内置的 N 沟道 MOSFET 置于低电位。当充电完成、检测到低电锁定条件、检测到输入过高锁定条件时，CHRG 呈现高阻态。

GND (引脚 2): 接地端

BAT (引脚 3): 充电电流输出端。给电池提供充电电流并控制浮动电压最终达到 4.2V。一个内部精密电阻把这个引脚同停工时自动断电的浮动电压分开。

VCC (引脚 4): 提供正电压输入。为充电器供电。VCC 必须有至少 1μF 的旁路电容。当 VCC 端电压降到 BAT 端电压值的 30 mV 以内时，XT2055 进入关断状态，并使 BAT 电流降到 2μA 以下。

DONE (引脚 5): 充满指示输出。当充满电时，DONE 端口被一个内置的 N 沟道 MOSFET 置于低点位。在充电过程中、检测到低电锁定条件时，DONE 呈现高阻状态。

PROG (引脚 6): 充电电流编程，充电电流监控和关闭端。充电电流由一个精度为 1% 的接到地的电阻控制。在恒定充电电流状态时，此端口提供 1V 的电压。在所有状态下，此端口电压都可以用下面的公式测算充电电流：

$$IBAT = (V_{PROG}/R_{PROG}) \times 1000$$

PROG 端口也可用来关闭充电器。断开编程电阻，使得 PROG 端悬空。当达到 1.21V 的阈值关断电压时，充电器进入关断状态，充电结束，输入电流降至 25μA。此端口钳位电压大约为 2.4V。给此端口提供超过 2.4V 的电压，电流将达到 1.5 mA。重新将 PROG 接地将使充电器回到正常状态。

■ 打印信息

● SOT-23-6L

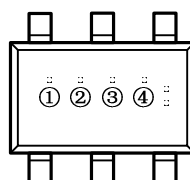

SOT-23-6L
(TOP VIEW)

① 表示产品系列

打印符号	产品描述
2	XT2055◆◆◆◆◆

② 表示连续充电电压类型

标号	产品名称	产品描述
C	XT2055C◆◆◆◆◆	无涓流充电
D	XT2055D◆◆◆◆◆	有涓流充电

③ 表示输出电压调整器

符号	电压/V	符号	电压/V
A	4.0	H	4.150
B	4.025	K	4.175
C	4.05	L	4.20
D	4.075	M	4.225
E	4.1	N	4.250
F	4.125	P	4.275

④ 代表生产批号

数字 0-9, A-Z, 倒写数字 0-9, A-Z, 然后重复 (G, I, J, O, Q, W 除外)

注：“•”为批号码点，相当于一个六位二进制符号，打点表示“1”，不打点表示“0”；例如：“③”上打点，“④”的右上角打点，其余不打点，则表示“010010”，用于追踪产品批次。

绝对最大额定值

参数	标号	最大额定值		单位
输入电压	V_{cc}	$V_{SS}-0.3 \sim V_{SS}+10$		V
PROG 端电压	V_{prog}	$V_{SS}-0.3 \sim V_{cc}+0.3$		
BAT 端电压	V_{bat}	$V_{SS}-0.3 \sim 7$		
CHAG 端电压	V_{chrg}	$V_{SS}-0.3 \sim V_{SS}+10$		
容许功耗	P_D	SOT-23-6L	250	mW
BAT 端电流	I_{bat}	500		mA
PROG 端电流	I_{prog}	800		μA
工作外围温度	T_{opa}	-40~+85		$^{\circ}C$
存储温度	T_{str}	-65~+125		

注意： 绝对最大额定值是指在任何条件下都不能超过的额定值。万一超过此额定值，有可能造成产品劣化等物理性损伤。

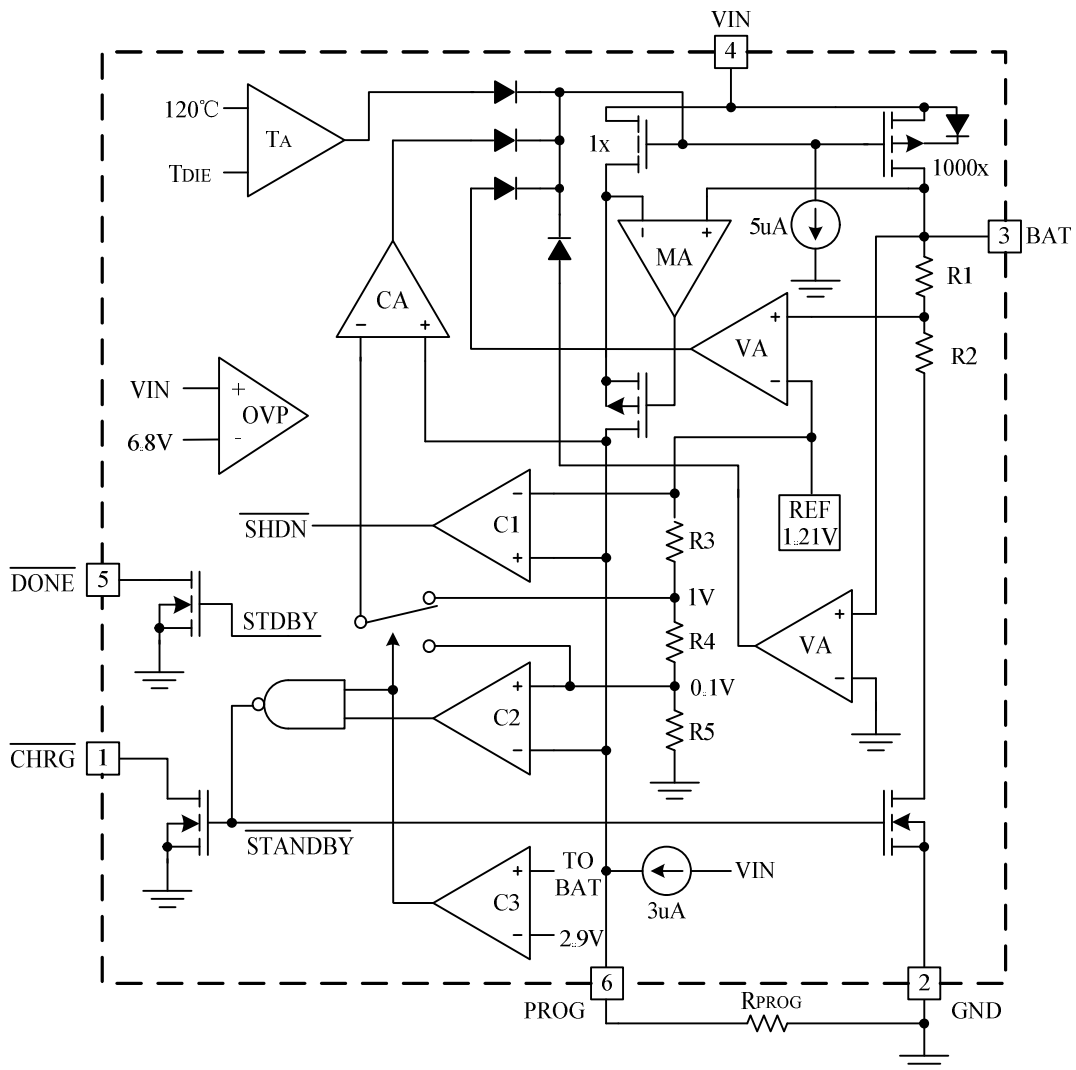
功能框图

■ 电学特性参数

(TA=25°C unless otherwise noted)

参数	标号	条件	最低	典型	最高	UNIT
输入电压	Vcc	-	4.25	-	6.5	V
输入电流	Icc	Charge mode, Rprog=10K	-	300	2000	μA
		Standby mode	-	200	500	μA
		Shutdown mode(Rprog not connected, Vcc<Vbat or Vcc<Vuv)	-	25	50	μA
输出控制电压	Vfloat	0°C<TA<85°C, IBAT = 40mA	4.16	4.2	4.25	V
BAT端电流	Ibat	Rprog=10k, Current mode	93	100	107	mA
		Rprog=2k, Current mode	465	500	535	mA
		Standby mode, Vbat=4.2V	0	-2.5	-6	μA
		Shutdown mode	-	1	2	μA
		Sleep mode, Vcc=0V	-	1	2	μA
涓流充电电流	Itrkl	Vbat<Vtrikl, Rprog=2k	93	100	107	mA
涓流充电极限电压	Vtrikl	Rprog=10K, Vbat Rising	2.8	2.9	3.0	V
涓流充电迟滞电压	Vtrhys	Rprog=10k	60	80	110	mV
电源低电闭锁阈值电压	Vuv	From Vcc low to high	3.7	3.8	3.93	V
电源低电阈值电压迟滞电压	Vuvhys	-	150	200	300	mV
手动关闭阈值电压	Vmsd	PROG pin rising	1.15	1.21	1.30	V
		PROG pin falling	0.9	1.0	1.1	V
Vcc-Vbat停止工作阈值电压	Vasd	Vcc from low to high	70	100	140	mV
		Vcc from high to low	5	30	50	mV
C/10 终端阈值电流	Iterm	Rprog=10k	0.085	0.10	0.115	mA
		Rprog=2k	0.085	0.10	0.115	mA
PROG端电压	Vprog	Rprog=10k, Current mode	0.93	1.0	1.07	V
CHRG端弱下拉电流	Ichrg	Vchrg=5V	8	20	35	μA
CHRG端最小输出电压	Vchrg	Ichrg=5mA	-	0.35	0.6	V
电池再充电迟滞电压	ΔVrecg	VFLOAT - VRECHRG	-	100	200	mV

■ 特性曲线

1. 充电电流 VS BAT 端电压

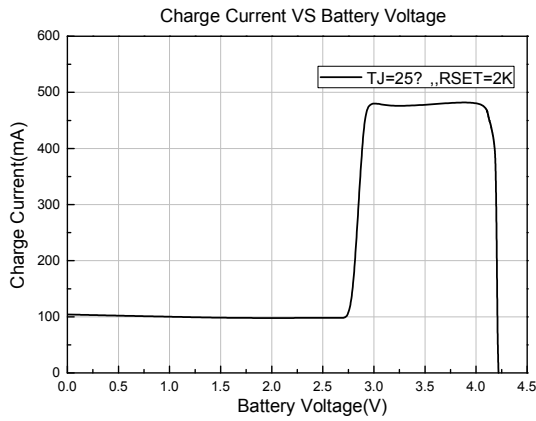

2. 充电电流 VS PROG 端电压

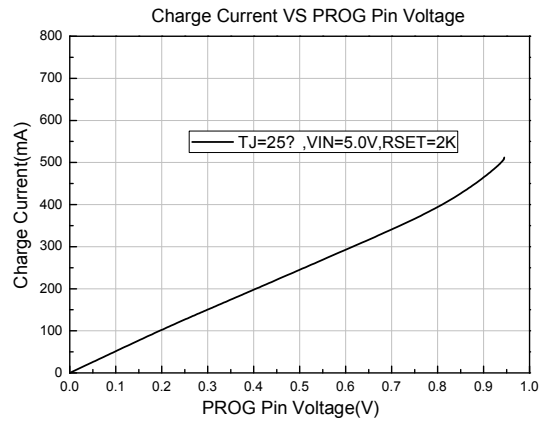

3. 充电电流 VS 输入电压

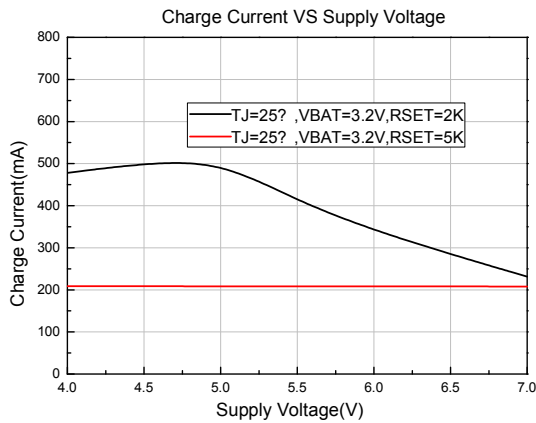

4. CHARGE 端电流 VS CHARGE 端电压 (充电时)

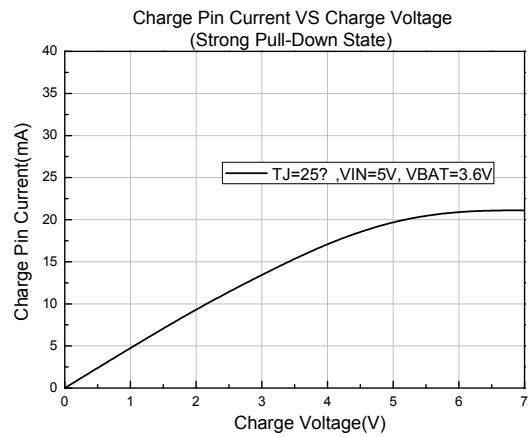

5. CHARGE 端电流 VS CHARGE 端电压 (充满电)

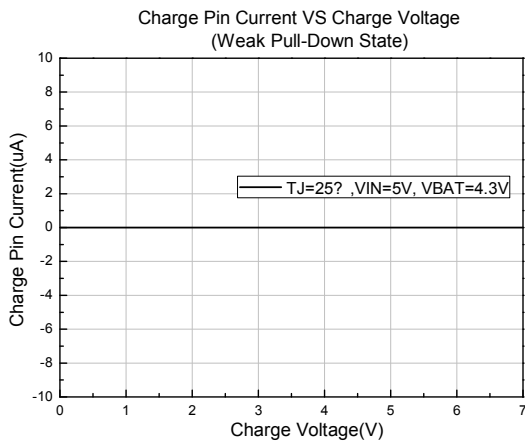

6. PROG 端电流 VS PROG 端上拉电压

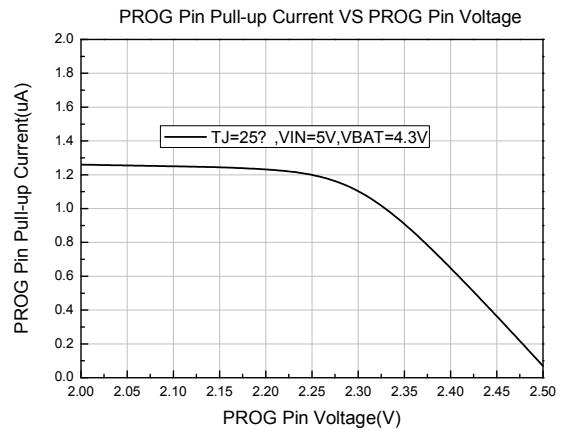

7. PROG 端电压 VS 输入电压

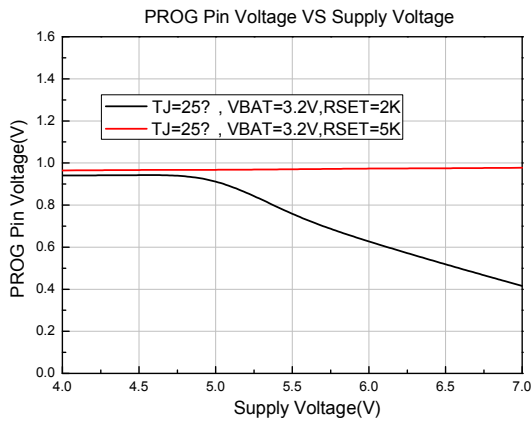

8. 涓流充电电流 VS 输入电压

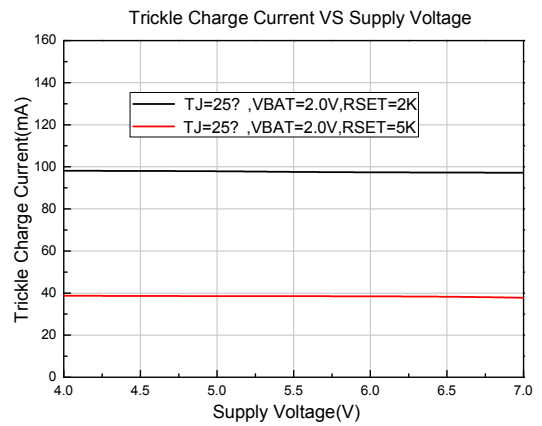

9. VBAT VS 输入电压

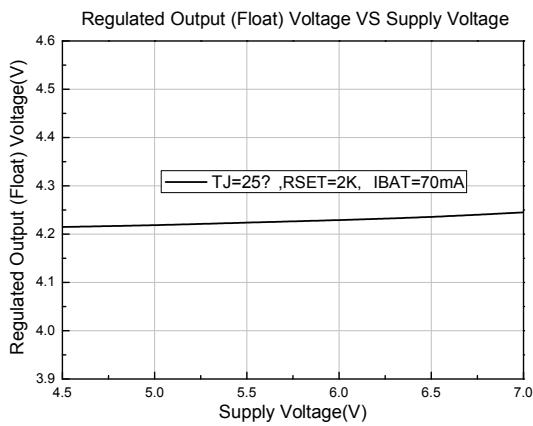

10. PROG 端电压 VS 温度

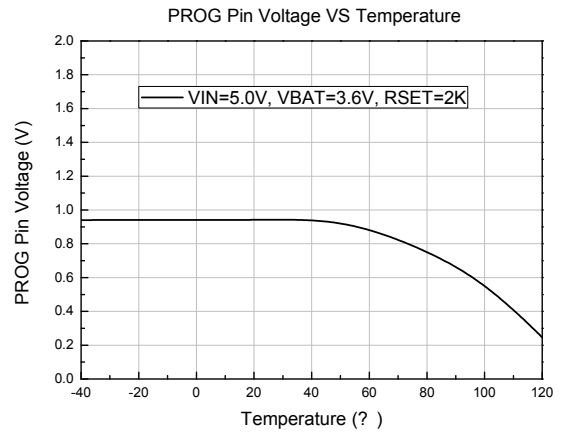

11. PROG 端上拉电流 VS 温度

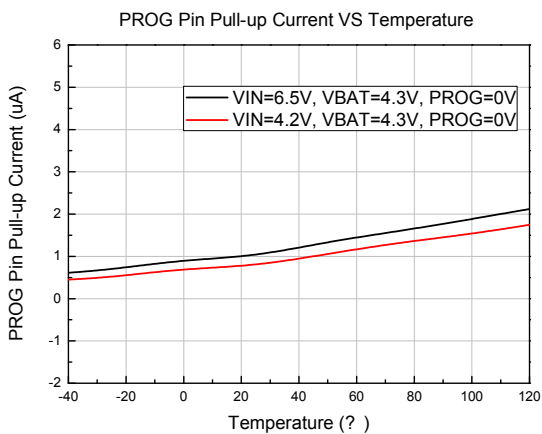

12. BAT 端温度曲线

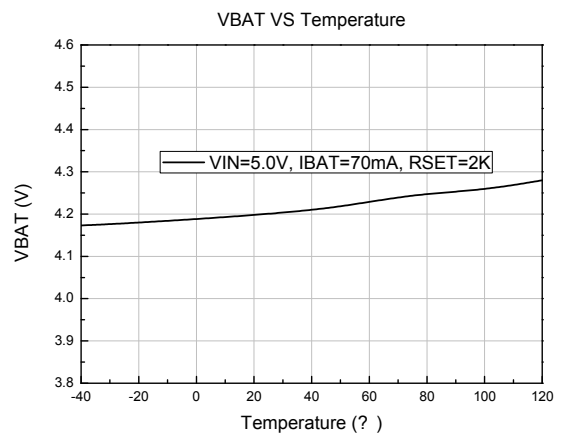

13. 再充电迟滞电压 VS 温度

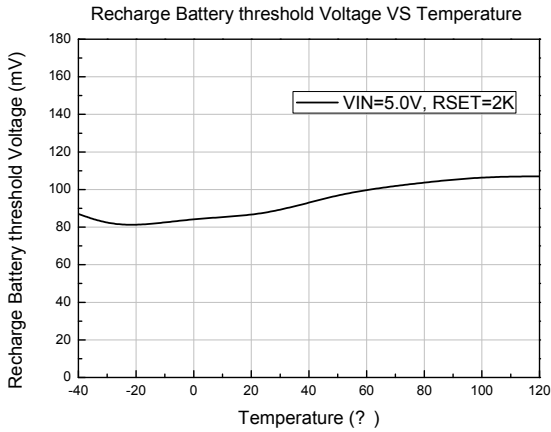

14. CHARGW 端电流 VS 温度

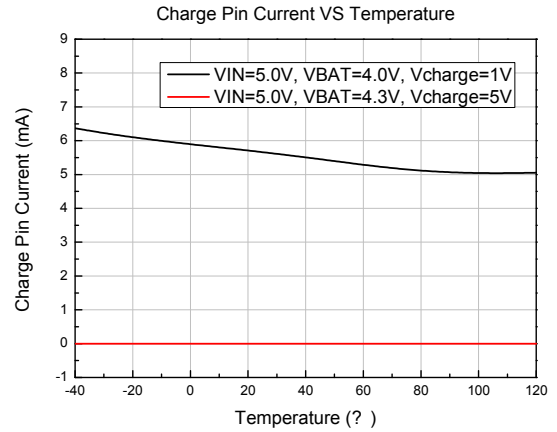

15. 涓流充电电流 VS 温度

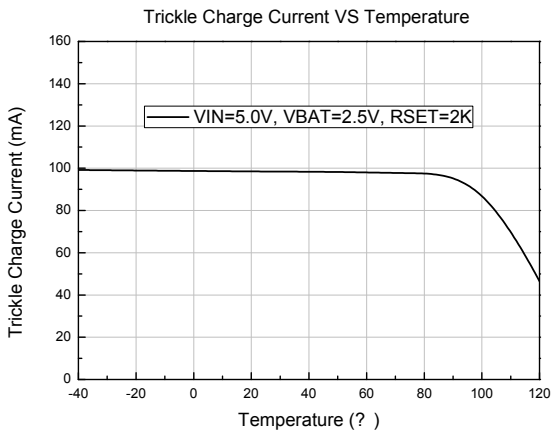

16. 涓流充电极限电压 VS 温度

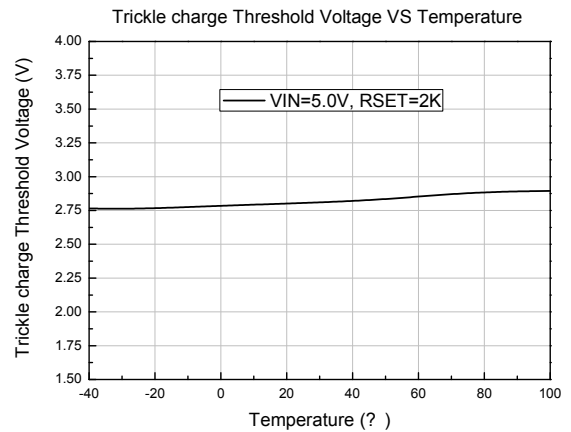

17. 充电电流温度曲线

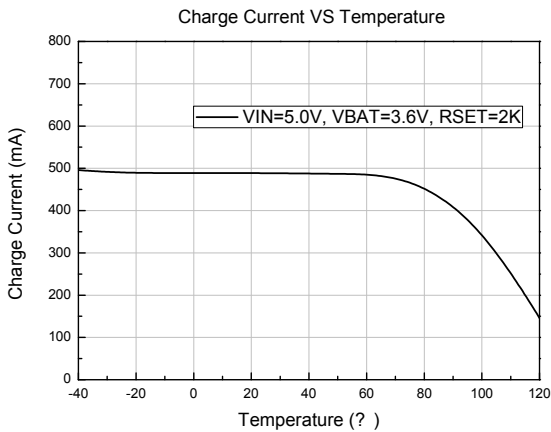

18. 功率管内阻 VS 温度

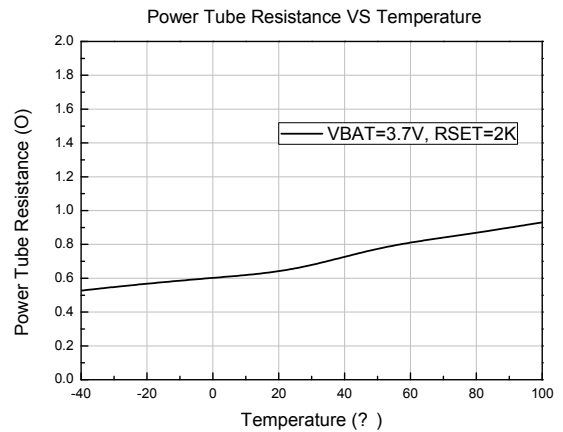

■ 封装信息

- SOT-23-6L

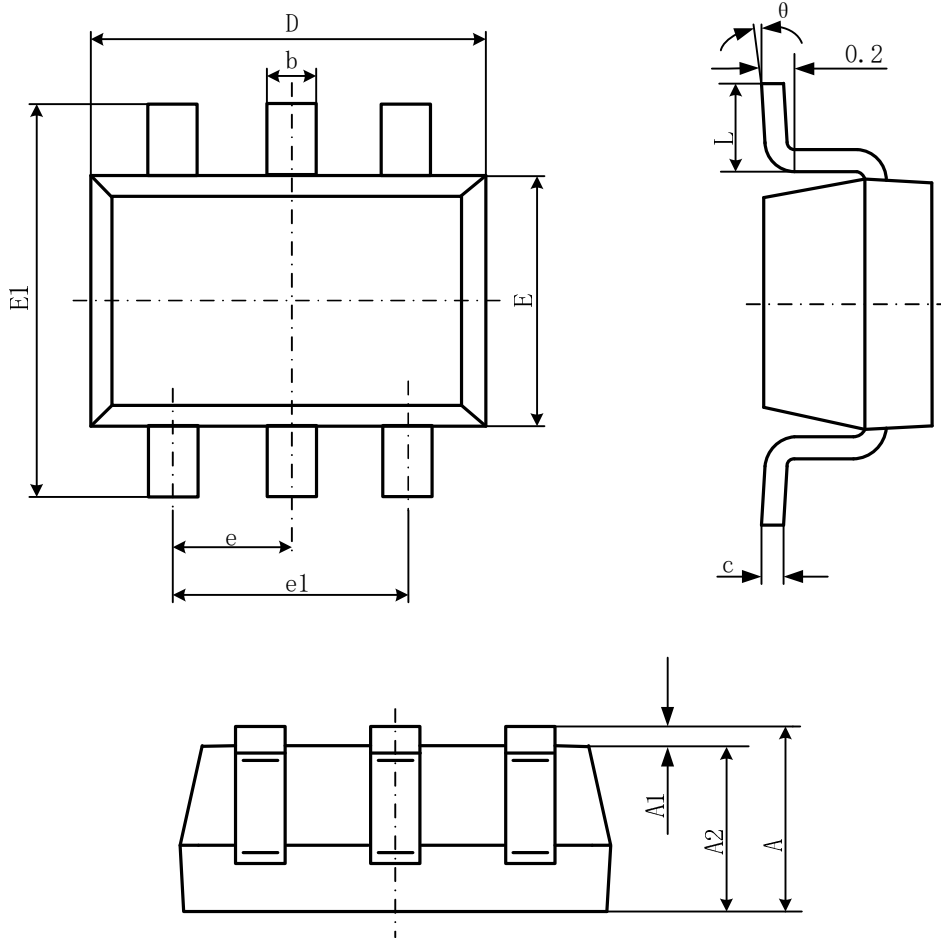

Symbol	Dimensions In Millimeters		Dimensions In Inches	
	Min	Max	Min	Max
A	1.050	1.250	0.041	0.049
A1	0.000	0.100	0.000	0.004
A2	1.050	1.150	0.041	0.045
b	0.300	0.500	0.012	0.020
c	0.100	0.200	0.004	0.008
D	2.820	3.020	0.111	0.119
E	1.500	1.700	0.059	0.067
E1	2.650	2.950	0.104	0.116
e	0.950(BSC)		0.037(BSC)	
e1	1.800	2.000	0.071	0.079
L	0.300	0.600	0.012	0.024
θ	0°	8°	0°	8°